

AGSL-1820
 本体サイズ：W1802×H2070.5×D151
 表示板サイズ：W1618×H837.5

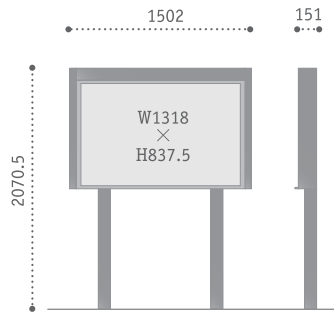

AGSL-1520
 本体サイズ：W1502×H2070.5×D151
 表示板サイズ：W1318×H837.5

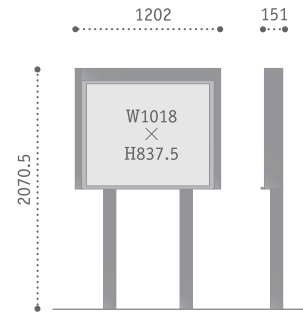

AGSL-1220
 本体サイズ：W1202×H2070.5×D151
 表示板サイズ：W1018×H837.5

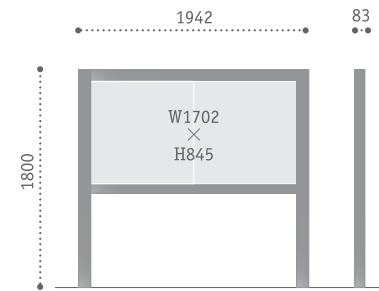

AGSP-1918
 本体サイズ：W1942×H1800×D83
 表示板サイズ：W1702×H845

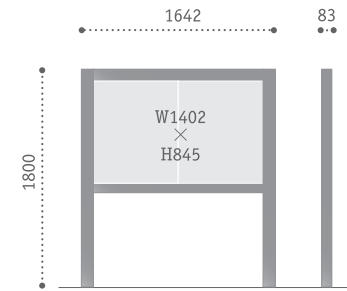

AGSP-1618
 本体サイズ：W1642×H1800×D83
 表示板サイズ：W1402×H845

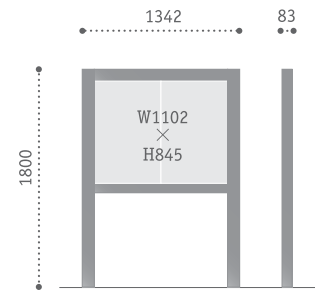

AGSP-1318
 本体サイズ：W1342×H1800×D83
 表示板サイズ：W1102×H845

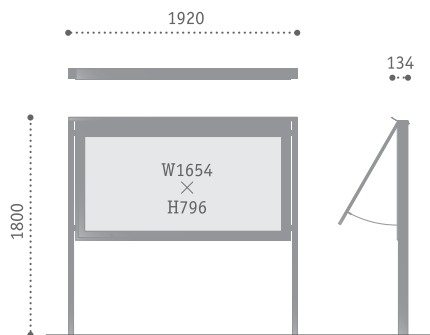

AGS-1918
 本体サイズ：W1920×H1800×D134
 表示板サイズ：W1654×H796

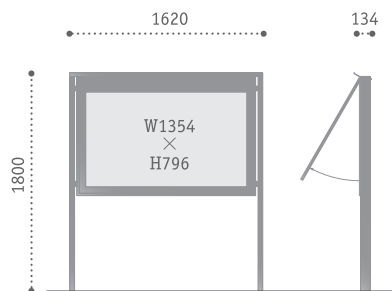

AGS-1618
 本体サイズ：W1620×H1800×D134
 表示板サイズ：W1354×H796

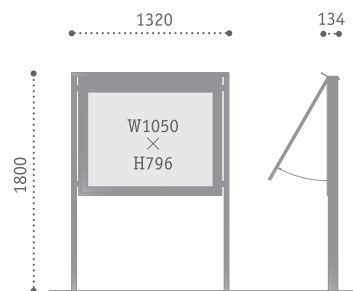

AGS-1318
 本体サイズ：W1320×H1800×D134
 表示板サイズ：W1050×H796

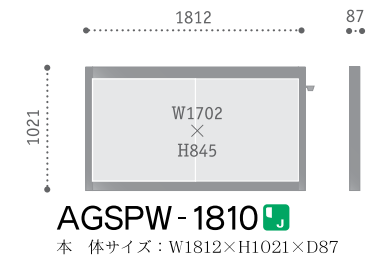

AGSPW-1810
 本体サイズ：W1812×H1021×D87
 表示板サイズ：W1702×H845

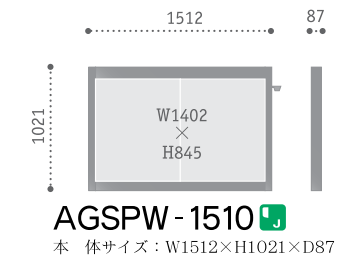

AGSPW-1510
 本体サイズ：W1512×H1021×D87
 表示板サイズ：W1402×H845

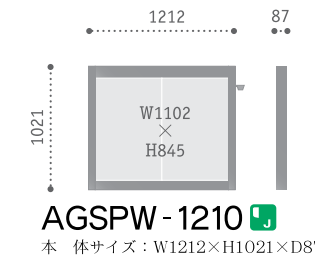

AGSPW-1210
 本体サイズ：W1212×H1021×D87
 表示板サイズ：W1102×H845

AGS Type

- 仕様 本体：アルミ押出型材、アルマイトシルバー仕上
- 基板：アルミ樹脂スチール複合板(マグネット止め)
- ※ピン止めタイプ(別注)可
- ※ピン、マグネット併用タイプ(別注)可
- ガラス：フロートガラス t3.0
- 錠前：カムロック錠
- 蛍光灯：20W(AGS-1318,1618) 40W(AGS-1918)

■表面色 本体： シルバー

■本体価格はお問い合わせください。

AGSL・AGSP・AGSPW Type

- 仕様 本体：アルミ押出型材、アルマイト仕上
- 基板：アルミ樹脂スチール複合板(マグネット止め)
- ※ピン止めタイプ(別注)可 ※ピン、マグネット併用タイプ(別注)可
- ガラス：フロートガラス t5.0(GSP・GSPW)、強化ガラス t4.0(GSL)
- 錠前：プッシュ錠
- 蛍光灯：20W(GSL/GSP/GSPW,1210,1510)
- 40W(GSL/GSP/GSPW,1810)

■表面色 本体：
 GSL ステンカラー
 GSP シルバー
 GSPW シルバー
 GSP/GSPW/GSL ダークブロンズ

■本体価格はお問い合わせください。

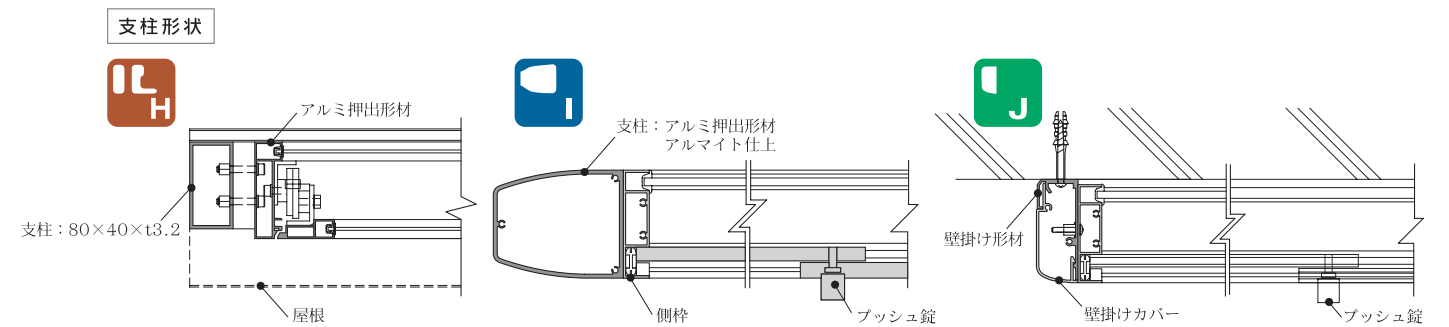

詳細図は <http://www.aboc.co.jp/> をご覧ください。

アルミ掲示板シリーズ



AGSL-1520



AGSP-1918



AGSPW-1810

※製品の仕様等は2005年12月現在のものです。諸条件の変動または改良により予告なく変更する場合があります。
 ※寸法は指定のない限りすべてmmを使用し、右の記号で表示しています。W=幅 H=高さ D=奥行 φ=直径 □=正角 t=厚み
 ※現場組立費・搬入・設置費・基礎工事費は別途、本体の種類・表示面によって設計価格等は変動します。予算組の段階で見積りをご依頼ください。