

耐候性樹脂を使用しているため、沿岸地や湿地・日陰地でも錆び・腐食がなく、軽量で搬送のしやすい低価格シリーズです。

推奨品

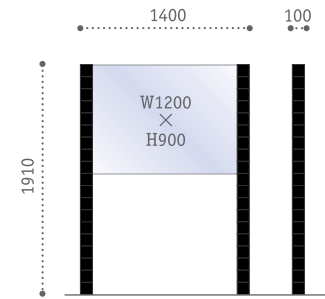

L-1419
本 体サイズ：W1400×H1910×D100
表示板サイズ：W1200×H900

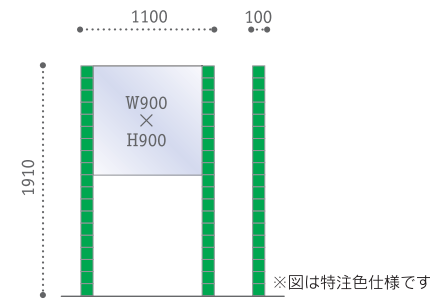

L-1119
本 体サイズ：W1100×H1910×D100
表示板サイズ：W900×H900

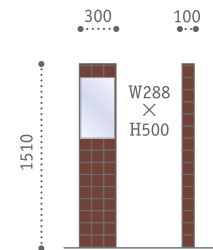

L-315
本 体サイズ：W300×H1510×D100
表示板サイズ：W288×H500

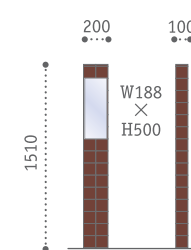

L-215
本 体サイズ：W200×H1510×D100
表示板サイズ：W188×H500

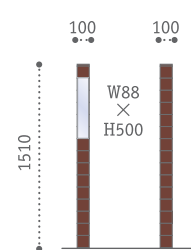

L-115
本 体サイズ：W100×H1510×D100
表示板サイズ：W88×H500

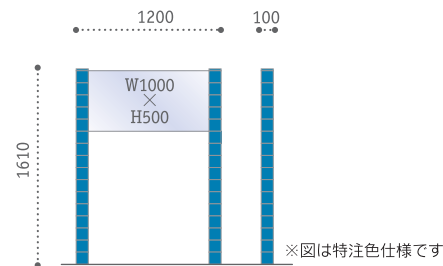

L-1216
本 体サイズ：W1200×H1610×D100
表示板サイズ：W1000×H500

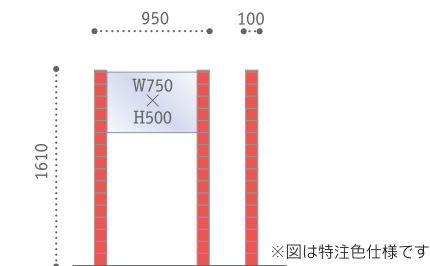

L-916
本 体サイズ：W950×H1610×D100
表示板サイズ：W750×H500

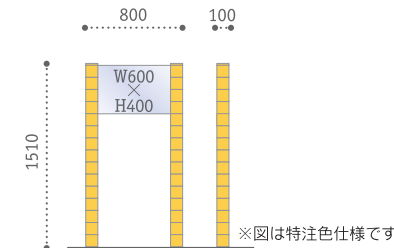

L-815
本 体サイズ：W800×H1510×D100
表示板サイズ：W600×H400

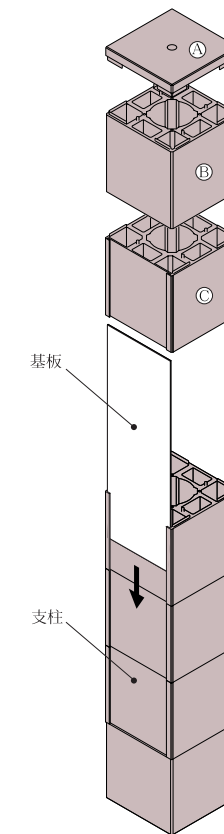

ラブロックLシリーズ

- シリーズ名
- 基本シリーズ(B)
 - 支柱及び壁面となり、構造部の中心をなすシリーズ基体
 - ウインドウシリーズ(C)
 - 一面に表示板のスライド枠をもつシリーズ体
 - キャップシリーズ(A)
 - シリーズの最上部にはめこむキャップ

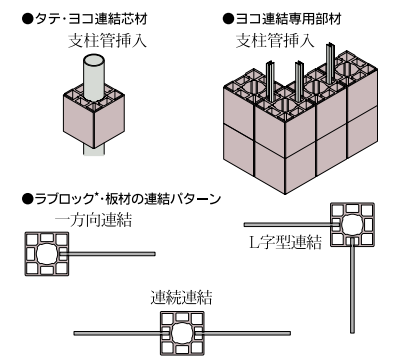

L Type

- 仕 様 支 柱：耐候性樹脂
- 芯 柱：スチール丸パイプφ48.6
 溶融亜鉛メッキ処理
- 基 板：アルミ板 t2.0
- 本体価格はお問い合わせください。



詳細図は <http://www.aboc.co.jp/> をご覧ください。

ラブロック* Lシリーズ

素材	耐候性	運搬性	組立性	据付性
耐候性樹脂	◎	◎	◎	◎

※製品の仕様等は2005年12月現在のものです。諸条件の変動または改良により予告なく変更する場合があります。
 ※寸法は指定のない限りすべてmmを使用し、右の記号で表示しています。W=幅 H=高さ D=奥行 φ=直径 □=正角 t=厚み
 ※現場組立費・搬入・設置費・基礎工事費は別途、本体の種類・表示面によって設計価格等は変動します。予算組の段階で見積りをご依頼ください。

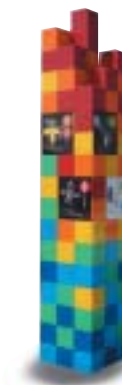

L-215

※写真はイメージです

L-1216

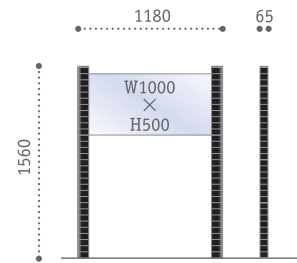

NL-1115
 本体サイズ：W1180×H1560×D65
 表示板サイズ：W1000×H500

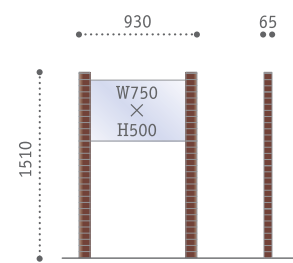

NL-915
 本体サイズ：W930×H1510×D65
 表示板サイズ：W750×H500

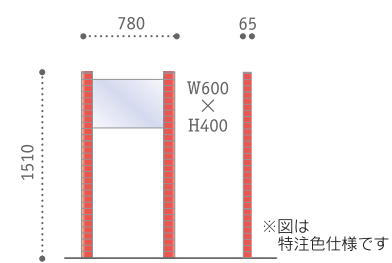

NL-715
 本体サイズ：W780×H1510×D65
 表示板サイズ：W600×H400

※図は特注仕様です

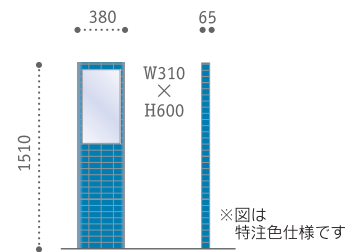

NL-315
 本体サイズ：W380×H1510×D65
 表示板サイズ：W310×H600

※図は特注仕様です

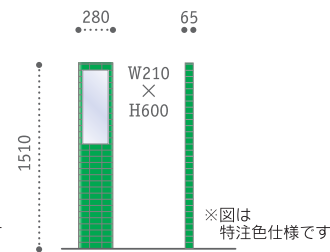

NL-215
 本体サイズ：W280×H1510×D65
 表示板サイズ：W210×H600

※図は特注仕様です

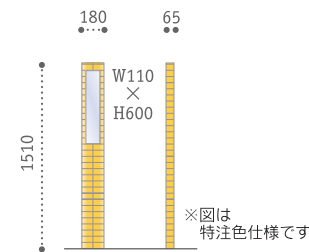

NL-115
 本体サイズ：W180×H1510×D65
 表示板サイズ：W110×H600

※図は特注仕様です

NL Type

- 仕様
 支柱：耐候性樹脂
 芯柱：スチール丸パイプφ48.6
 溶融亜鉛メッキ処理
 基板：アルミ板 t1.0、t2.0
- 本体価格はお問い合わせください。

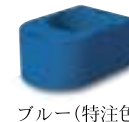
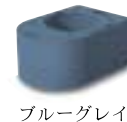
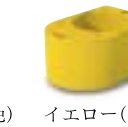

ラブロックNLシリーズ

- シリーズ名
- 基本シリーズ (B)
 - ウインドウシリーズ (C)
 - キャップシリーズ (A)
 - Rシリーズ (F)
 - Rウインドウシリーズ (E)
 - Rキャップシリーズ (D)

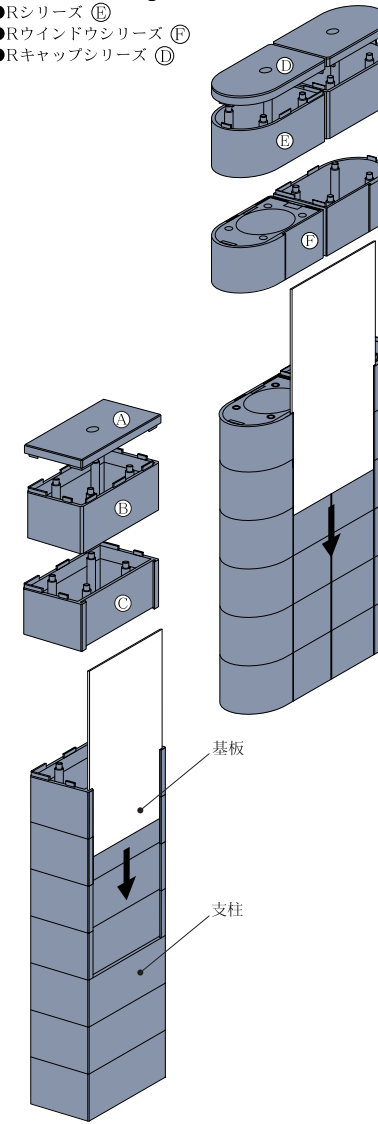

ラブロックシリーズならではの！
 連結できる。高さ調整が自在。
 表示内容の取り替えが可能。

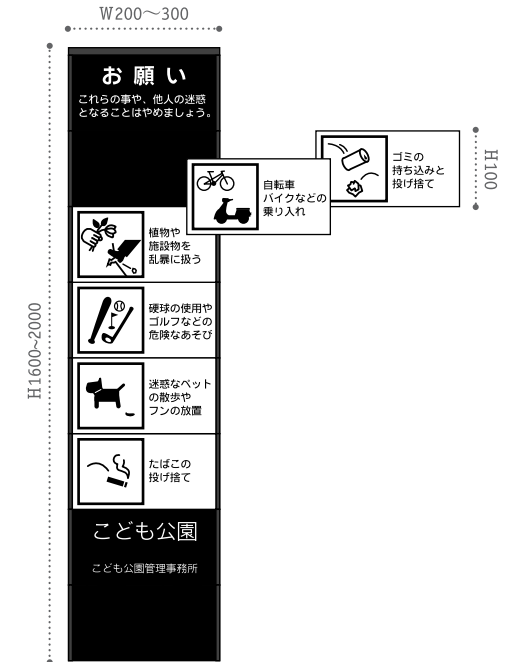

ルールブロック

本体サイズ：W 200～300×H 1600～2000
 表示方法：スーパーカラー「R」

公園の利用スタイルは、さまざまに変化していきます。しかしそのたびに加筆すると、サインが見苦しくなってしまいます。この『NLルールブロック』は、表示面の容易な交換により「その時、その時」の利用ルールを更新していくことができます。

詳細図は <http://www.aboc.co.jp/> をご覧ください。

ラブロックNLシリーズ

素材	耐候性	運搬性	組立性	据付性
耐候性樹脂	◎	◎	◎	◎

※製品の仕様等は2005年11月現在のものです。諸条件の変動または改良により予告なく変更する場合があります。
 ※寸法は指定のない限りすべてmmを使用し、右の記号で表示しています。W=幅 H=高さ D=奥行 φ=直径 □=正角 t=厚み
 ※現場組立費・搬入・設置費・基礎工事費は別途、本体の種類・表示面によって設計価格等は変動します。予算組の段階で見積りをご依頼ください。



NL-315



NL-315



※写真はイメージです